

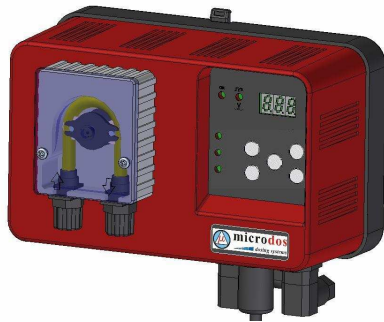

microdos

dosing systems



I MANUALE DI PROGRAMMAZIONE

UK PROGRAMMING INSTRUCTIONS

F MANUEL DE RÉGLAGE

E MANUAL DE REGULACIÓN

**POMPE / PUMPS
POMPES / BOMBAS**

MP - pH

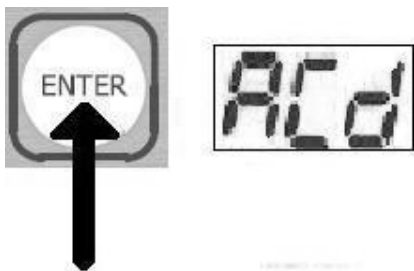
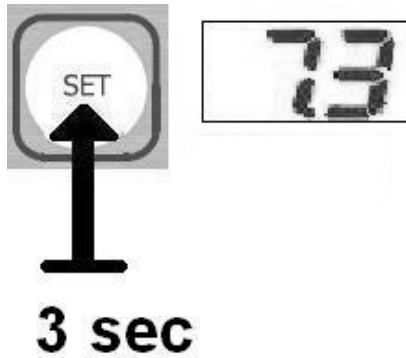

A RICHIESTA/ UPON REQUEST/ SUR DEMANDE/ A PETICION :

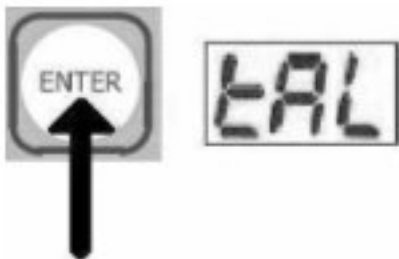

I Premere il tasto SET per 3 secondi. Il led SET inizia a lampeggiare ed il display mostra lampeggiante il valore del setpoint precedentemente memorizzato. (Valore di default 7.3pH). Premere i tasti + o - per modificare tale valore Premere ENTER per confermare la scelta e memorizzare il dato . Sul display appare la scritta lampeggiante: ACd oppure bAS precedentemente memorizzata (default ACd). Si passa dall'una all'altra scritta premendo i tasti + e -

- ACd → la pompa dosa per valori della misura di pH superiori al setpoint
- bAS → la pompa dosa per valori della misura di pH inferiori al setpoint

Premere ENTER per confermare la scelta, memorizzare il dato ed uscire dalla programmazione.

Se la pompa ha il contatore di allarme temporale incorporato (venduto su richiesta) :

Appare alternativamente la scritta "tAL" ed il valore del tempo di allarme precedentemente memorizzato (default: 0 =disabilitato).

Premere i tasti + e - per modificare il valore da (0-999 minuti). Premere ENTER per confermare la scelta, memorizzare il dato ed uscire dalla programmazione. Il led SET si spegne ed il display torna in misura.

UK Push and hold the SET button for 3 seconds. The led SET will start blinking and the display will blink showing the value of the setpoint stored in the last programming (default 7.3pH). Modify this value by pushing the + or - buttons. Push ENTER to confirm your choice and store the values.

The display will show the blinking message ACd or bAS stored in the last programming (default Acd). You can select one reading or the other one pushing the buttons + or -.

- ACd → the pump doses when the measurement is greater than the setpoint.
- bAS → the pump doses when the measurement is smaller than the setpoint.

Push ENTER to confirm your choice, store it and exit programming.

If the pump has the counter alarm time embedded (sold on request):

The display will differently show "tAL" and the value of the previously stored minutes to alarm (default 0=disabled). Use the + and - buttons to modify it (0-999 minutes). Push ENTER to confirm your choice, store it and exit programming. The SET led will turn off and the display will return to pH measurement.

F Presser la touche SET pendant 3 secondes. Le led SET commence à clignoter et le display montre en clignotant la valeur du setpoint précédemment mémorisée (Valeur de défaut 7.3pH). Presser les touches + ou - pour modifier telle valeur. Presser ENTER pour confirmer le choix et mémoriser la donnée. Sur le display apparaît l'inscription clignotante: ACd ou bAS précédemment mémorisée (réglage d'usine: ACd). Passer d'une à l'autre inscription en pressant les touches + et -.

- ACd → la pompe dose par valeurs de mesure de pH supérieures au setpoint
- bAS → la pompe dose par valeurs de la mesure de pH inférieures au setpoint

Presser ENTER pour confirmer le choix, mémoriser la donnée et sortir du plan.

Si la pompe a le compteur d'alarme embarqués temps (vendue sur demande):

Apparaît alternativement l'inscription "tAL" et la valeur du minutes pour alarme précédemment mémorisée (réglage d'usine: 0= Désactive). Presser les touches + et - pour modifier la valeur. Presser ENTER pour confirmer le choix, mémoriser la donnée et sortir du plan. Le led SET s'éteint et le display revient en mesure.

E Comprimir la tecla SET por 3 segundos. El led SET inicia a relampaguear y el display enseña intermitente el valor del setpoint anteriormente memorizado (Valor de estándar 7.3pH) Comprimir las teclas + o - para modificar tal valor. Comprimir ENTER para confirmar la elección y memorizar el dato. Sobre el display aparece la inscripción intermitente: ACd o bien bAS anteriormente memorizada (estándar ACd). Se da de la una a la otra inscripción comprimiendo las teclas + y -

- ACd la bomba dosifica por valores de la medida de pH superiores al setpoint

- bAS la bomba dosifica por valores de la medida de pH inferiores al setpoint

Comprimir ENTER para confirmar la elección, memorizar el dato y salir de la programación.

Si la bomba ha contrarrestar la hora de alarma incrustado (que se vende bajo pedido):

Aparece alternativamente la inscripción "tAL" y el valor de los minutos de alarma anteriormente memorizado (estándar: 0= Desactivado). Comprimir las teclas + y - para modificar el valor. Comprimir ENTER para confirmar la elección, memorizar el dato y salir de la programación. El led SET se apaga y el display vuelve en medida.



I In qualsiasi punto di programmazione del setpoint se non viene premuto alcun tasto (+, -, Enter) durante 60 secondi, la pompa esce dalla programmazione con i parametri nuovi fino a quel momento memorizzati.

UK During the setpoint programming if you do not push any button (+, -, Enter) for more than 60 seconds, the pump will get out of programming with the values stored until that moment.

F En n'importe quel point de réglage du setpoint si aucune touche n'est pressée (+, -, Enter) pendant 60 secondes, la pompe sort du réglage avec les nouveaux paramètres jusqu'à ce moment mémorisés

E En cualquier punto de programación del setpoint si no es comprimido ninguna tecla (+, -, Enter) durante 60 segundos, la bomba sale de la programación con los parámetros nuevos hasta aquel momento memorizados.

I CALIBRAZIONE

UK CALIBRATION

F CALIBRAGE

E CALIBRATIÓ

I **Attenzione,**

(1) la procedura di calibrazione della sonda può richiedere alcuni minuti, per una maggiore precisione di lettura; è indispensabile rispettare la sequenza delle operazioni indicate qui di seguito.

(2) Assicurarsi che le soluzioni tampone usate nella calibrazione corrispondano sempre al valore indicato e che non siano inquinate.

UK **Attention,**

(1) the electrode calibration procedure can require some minutes, for a very accurate reading; it's very important to follow the operation sequence indicated here below.

(2) Be sure that the buffer solution used in calibration matches always the indicated value, and that they're not polluted.

F **Attention,**



(1) Le procédé de calibrage d'électrode peut avoir besoin de quelques minutes, pour une lecture très précise; il est très importante pour suivre l'ordre d'opération indiqué ici ci-dessous.



(2) Être sûr que la solution tampon utilisée pour le calibrage, correspond toujours a la valeur indiquée, et qu'ils n'est pas pollués.

E **Atención,**

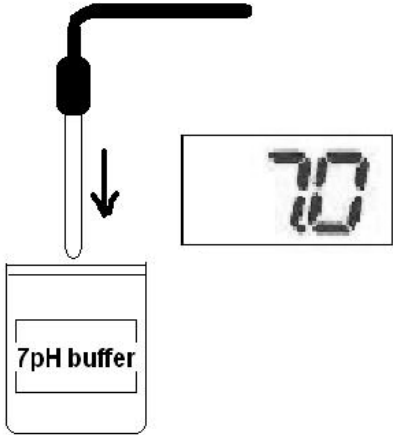
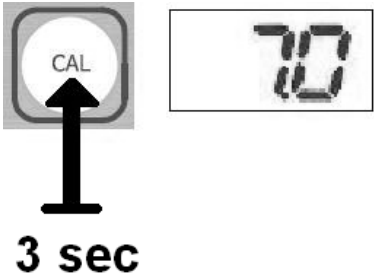
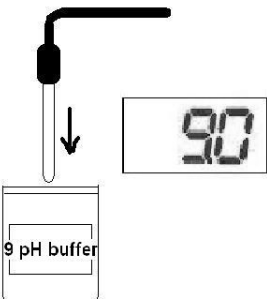
(1) El procedimiento de la calibración del electrodo puede requerir algunos minutos, para una lectura muy exacta; él es muy importante seguir la secuencia de la operación indicada aquí abajo.

(2) Ser seguro que la solución tapón usada en la calibración empareja siempre el valor indicado, y que no están contaminados.

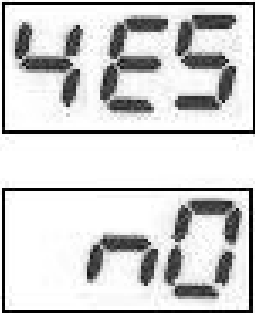
<p>(1)</p> 	<p>I Inserire la sonda di pH nella soluzione tampone a pH 7.</p> <p>UK Dip the probe in the pH7 buffer solution.</p> <p>F Insérer la sonde de pH dans la solution tampon au pH 7.</p> <p>E Insertar la sonda de pH en la solución a pH 7.</p>
<p>(2)</p> 	<p>I Premere il tasto CAL per 3 secondi , il display mostra 7.0 lampeggiante ed il led CAL inizia a lampeggiare. La calibrazione del 7 è automatica e si conclude appena la scritta 7.0 cessa di lampeggiare e resta fissa su display.</p> <p>UK Push the CAL button for 3 seconds, the display will show 7.0 blinking and the CAL led will start blinking. The calibration of the 7 is automatic and it ends when the reading 7.0 stops blinking on the display and remains fixed</p> <p>F Presser la touche CAL pendant 3 secondes, le display montre 7.0 clignotant et le led CAL commence à clignoter. Le calibrage de 7 est automatique et il se termine dès que l'inscription 7.0 cesse de clignoter et elle reste fixe sur display</p> <p>E Mantener presionada la tecla CAL (3 segundos aproximadamente), el display enseña 7.0 intermitente y el led CAL inicia a relampaguear. Insertar la sonda de pH en la solución a pH 7. La calibración del 7 es automática y se concluye en cuanto la inscripción 7.0 deja de relampaguear y esta fija en el display,</p>
<p>(3)</p> 	<p>I Pulire la sonda con acqua e spostarla nella nuova soluzione scelta (pH9 o pH4).</p> <p>UK Clean the probe with water and put it in the new solution (pH9 or pH4).</p> <p>F Nettoyer la sonde avec de l'eau et la mettre dans la nouvelle solution (pH9 ou pH4).</p> <p>E Limpiar la sonda con aqua y ponerla en la nueva solución (pH9 o pH4).</p>
<p>(4)</p> 	<p>I Selezionare con i la pressione dei tasti + e - il nuovo pH scelto (pH9 o pH4) Il valore selezionato incomincerà a lampeggiare fino a calibrazione avvenuta, dopodiché diventerà fisso</p> <p>UK By pressing the + or – buttons choose the new selected pH (pH9 or pH4) The indicated value will start blinking till calibration complete, Once calibrated it will stay fixed.</p> <p>F Presser les boutons + ou - choisissent le nouveau pH (pH9 ou pH4) La valeur indiquée commencera à clignoter jusqu'au calibrage complet, une fois que calibré lui restera fixe.</p> <p>E Comprimir la tecla + o – para seleccionar el nuevo pH (pH9 o pH4) El valor indicado comenzará a centelleo hasta la calibración completa, una vez que esta calibrado permanezca fijo.</p>

<p>(5)</p> 	<p>I Il display a questo punto mostra la scritta YES oppure nO. YES indica che la sonda è in buona salute e nO indica che la sonda non è in buona salute e va sostituita.</p> <p>UK The display will show the message YES or nO. YES means that the probe is good and nO means that it is old and must be changed.</p> <p>F Le display à ce point montre l'inscription YES ou nO. YES indique que la sonde est en bonne santé et nO indique que la sonde n'est pas en bonne santé et elle doit être remplacée.</p> <p>E El display a este punto enseña la inscripción YES o bien nO. YES indica que la sonda está en buena salud y no indica que la sonda no está en buena salud y debe ser reemplazada.</p>
<p>(6)</p> 	<p>I Premere ENTER per memorizzare i nuovi parametri di calibrazione e tornare in misura. (Se il tasto ENTER non viene premuto nel termine di 180 secondi, i nuovi parametri di calibrazione non vengono memorizzati). Il led CAL si spegne ed il display torna in misura.</p> <p>UK Push ENTER button to confirm the new calibration and to go back in measurement mode. (If you do not push the ENTER button during the next 180 seconds, the new calibration values will not be stored by the pump) The led CAL turns off and the display will return to measure.</p>
<p>F Presser ENTER pour mémoriser le nouveau calibrage et revenir en mesure. , Si la touche ENTER n'est pas pressée dans les 180 secondes, le nouveau calibrage n'est pas mémorisé. Le led CAL s'éteint et le display revient en mesure.</p> <p>E Comprimir ENTER para memorizar los nuevos parámetros de calibración y volver en medida. , Si la tecla ENTER no es comprimido en el plazo de 180 segundos, los nuevos parámetros de calibración no son memorizados. El led CAL se apaga y el display vuelve en medida.</p>	

I MESSAGGI DELLA POMPA
F MESSAGES DE LA POMPE

UK MESSAGES FROM THE PUMP
E MENSAJES DE LA BOMBA

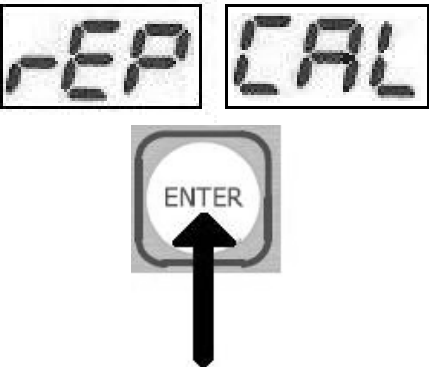
	<p>I INDICA LA NECESSITA' DI RIPETERE LA CALIBRAZIONE. PREMERE ENTER E TORNARE IN MISURA ED ESEGUIRE DI NUOVO LA CALIBRAZIONE.</p> <p>Se dopo aver ripetuto la calibrazione appare nuovamente il messaggio:</p> <ol style="list-style-type: none"> Controllare che la soluzione tampone non sia inquinata (eventualmente sostituirla). Controllare che la soluzione tampone scelta sul display durante la calibrazione sia quella effettivamente usata. La sonda di pH potrebbe essere invecchiata (sostituirla).
<p>UK THIS MESSAGE MEANS THAT THE CALIBRATION HAS TO BE DONE AGAIN. PUSH ENTER BUTTON TO GO BACK IN MEASURE AND DO AGAIN THE CALIBRATION.</p> <p>If after repeating the calibration the display will show this message again:</p> <ol style="list-style-type: none"> Check that the buffer solution is not polluted (eventually replace it). Check that the buffer solution selected on the display during the calibration is the value of the one really used. The pH probe could not be working well (replace it) 	

F INDIQUE LA NECESSITE DE RÉPÉTER LE CALIBRAGE. PRESSER ENTER ET REVENIR EN MESURE ET EXÉCUTER LE CALIBRAGE DE NOUVEAU.

Si après avoir répété le calibrage le message apparaît de nouveau:

- Contrôler que la solution tampon ne soit pas polluée, éventuellement la remplacer.
- Contrôler que la solution tampon choisie sur le display pendant le calibrage soit celle effectivement utilisée.
- le sonde de pH pourrait être usée (la remplacer).

E INDICA LA NECESITA' DE REPETIR LA CALIBRACIÓN. COMPRIMIR ENTER Y VOLVER EN MEDIDA Y EJECUTAR DE NUEVO LA CALIBRACIÓN.

Si después de haber repetido la calibración aparece de nuevo el mensaje:

- Controlar que la solución no sea contaminada, eventualmente reemplazarla.
- Controlar que la solución elegida sobre el display durante la calibración sea aquel efectivamente usada.
- la sonda de pH podría ser envejecida (reemplazarla).**

I FUNZIONAMENTI E VISUALIZZAZIONI

UK FUNCTIONINGS AND VISUALIZATION

F FONCTIONNEMENTS ET VISUALISATIONS

E FUNCIONAMIENTOS Y VISUALIZACIONES



I Per visualizzare il valore dei parametri settati (setpoint, ACd / bAS) premere brevemente il tasto SET. Il led SET inizia a lampeggiare ed il display mostra per 3 secondi il valore del setpoint precedentemente memorizzato, poi mostra per 3 secondi il valore ACd oppure bAS memorizzato. Il led SET si spegne ed il display torna in misura.

UK To read the values of the setpoint data (setpoint, ACd / bAS) push shortly the SET button. The SET led will start blinking and the display will show for 3 seconds the value of the previously stored setpoint, then the display will show for 3 seconds the stored ACd or bAS values. The SET led will turn off and the display will go back to measurement.

F Pour visualiser la valeur des modèles du réglage (setpoint, ACd / bAS) brièvement presser la touche SET. Le led SET commence à clignoter et le display montre pendant 3 secondes la valeur du setpoint précédemment mémorisée, puis le display montre pendant 3 secondes la valeur ACd ou bAS précédemment mémorisée. Le led SET s'éteint et le display revient en mesure.

E Para visualizar el valor de los parámetros (setpoint, ACd / bAS) comprimir brevemente la tecla SET. El led SET inicia a relampaguear y el display enseña por 3 segundos el valor del setpoint anteriormente memorizado, luego el display enseña por 3 segundos el valor ACd o bien bAS anteriormente memorizado. El led SET se apaga y el display vuelve en medida.

STAND BY

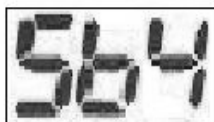

I La pressione del tasto ENTER durante il funzionamento pone la pompa in stato di stand by:

- CESSA IL DOSAGGIO
- LED verde di on acceso
- LED verde PAUSE /STAND BY acceso.
- IL DISPLAY visualizza:

“SbY” che si alterna alla visualizzazione corrente (misura di pH attuale)

La nuova pressione del tasto ENTER fa tornare la pompa nello stato di funzionamento iniziale.

UK By pushing the ENTER button while the pump is working, the pump will go in stand by mode:

- Stops dosing
- Green ON Led is lit
- Green Pause/ Stand by led turns on
- The display will show alternatively the message “SbY” and the actual visualization (pH measurement)

Pushing again the ENTER button you can turn the pump to its initial state.

F La pression de la touche ENTER pendant le fonctionnement met la pompe en état de stand by:

- 1) LE DOSAGE CESSE
- 2) LED vert de on allumé
- 3) LED vert PAUSE / STAND BY allumé.
- 4) LE DISPLAY visualise:

"SbY" qui s'alterne avec la visualisation actuelle (mesure de pH actuelle).

La nouvelle pression de la touche ENTER fait revenir la pompe dans l'état de fonctionnement initial.

E La presión de la tecla ENTER durante el funcionamiento pone la bomba en estado de stand by:

- 1) DEJA LA DOSIFICACIÓN
- 2) LED verde de on encendido
- 3) LED verde PAUSE / STAND BY encendido.
- 4) EL DISPLAY visualiza:

"SbY" que se alterna a la visualización actual (medida de pH actual).

La nueva presión de la tecla ENTER hace volver la bomba en el estado de funcionamiento inicial.

I ****SEGNALAZIONE DI LIVELLO**

F ****ALARME DE FIN NIVEAU**

UK ****LEVEL ALARM**

E ****ALARMA DE FIN NIVEL**



I La chiusura del contatto di livello, libero da tensione, durante il funzionamento della pompa, in qualsiasi modalità essa si trovi, provoca, con un ritardo di 3-4 secondi:

- 1) la cessazione dell'attività di dosaggio
- 2) l'accensione fissa del led ARANCIONE level.
- 3) Il led verde on resta acceso.
- 4) Il display visualizza la scritta "LEU" che si alterna alla visualizzazione corrente.

La riapertura del contatto di livello fa tornare la pompa, con un ritardo di 3-4 secondi, nello stato di FUNZIONAMENTO precedente alla chiusura del contatto di livello e congruente con gli ingressi attuali della pompa.

UK The closing of the level input contacts, free of tension, while the pump is working causes, with a delay of 3-4 seconds:

- 1) the stop of dosing
- 2) the fixed lighting of the orange level led
- 3) the green ON led will continue to be turned on
- 4) the display will show "LEU" alternatively with the actual visualization

When the level contact get connected again, the pump returns, with a delay of 3-4 seconds, to WORKING mode, as it was before the level alarm, compatible with the actual inputs.

F La fermeture du contact de niveau, libre de tension, pendant le fonctionnement de la pompe, en n'importe quelles modalités elle se trouve, provoque, avec un retard de 3-4 secondes:

- 1) la cessation de l'activité de dosage
- 2) l'allumage fixe du led level ORANGE.
- 3) le led on vert reste allumé.
- 4) le display visualise l'inscription "LEU" qui s'alterne avec la visualisation courante.

La rentrée du contact de niveau fait revenir la pompe, avec un retard de 3-4 secondes, dans l'état de FONCTIONNEMENT précédent à la fermeture du contact de niveau et congruant avec les entrées actuelles de la pompe

E El cierre del contacto de nivel, libre de tensión, durante el funcionamiento de la bomba, en cualquiera modalidades ella se encuentra, provoca, con un retraso de 3-4 segundos:

- 1) el cese de la actividad de dosificación
- 2) el encendido fijo del led ANARANJADO level.
- 3) el led verde on queda encendido.
- 4) el display visualiza la inscripción "LEU" que se alterna a la visualización corriente.

La reapertura del contacto de nivel hace volver la bomba, con un retraso de 3-4 segundos, en el estado de FUNCIONAMIENTO anterior al cierre del contacto de nivel y congruente con las entradas actuales de la bomba

I **** Nel caso in cui sia stata richiesta l'opzione di allarme temporale la sonda di livello non viene fornita**

UK **** With time alarm embedded, the level probe is not provided**

F **** Avec l'alarme a temps embarqués, la sonde de niveau n'est pas fournie**

E **** Con l'alarma de tiempo, la sonda de nivel no está prevista**

I ALLARME TEMPORALE (OPZIONALE)
F ALARME À TEMPS(SUR DEMANDE)

UK TIME ALARM (UPON REQUEST)
E ALARMA A TEMPO (A PETICION)

I STATO DI Allarme conteggio

Il tempo impostato in tAL è in minuti e indica il tempo in cui la pompa dosa. Il conteggio di tale tempo parte da 0 all'istante in cui la pompa inizia il dosaggio dopo l'accensione, si incrementa durante il dosaggio, si resetta durante la pausa di lavoro (stand by), se manca l'alimentazione elettrica, se la misura raggiunge il setpoint. Quando il conteggio raggiunge il valore del parametro memorizzato in tAL la pompa entra in stato di allarme temporale:

- 1) CESSA IL DOSAGGIO (nessuna tensione al magnete)
- 2) LED verde di on acceso
- 3) LED verde PAUSE /STAND BY acceso.
- 4) IL DISPLAY visualizza: "tAL" che si alterna alla visualizzazione della misura corrente.

La pressione del tasto di **ENTER** fa tornare la pompa nello stato di FUNZIONAMENTO ed azzerava il conteggio che riparte immediatamente quando la pompa ricomincia a dosare.

UK The number memorized in tAL represents the minutes of working of the pump. The counting starts from 0 when the pump begins the dosing after the start up, it increases during the dosing, it is reset during the stand by, if the power supply is off and if the measure rises the setpoint.

When the counting becomes equal to the value memorized in tAL, the pump enters in time alarm state:

- 5) the dosing stops
- 6) the green ON led continues to be turned on
- 7) the green PAUSE /STAND BY led is on
- 8) the display shows "tAL" alternatively with the actual visualization

Push ENTER button to esc from alarm, to go in working mode and reset the counting.

F Le numéro mémorisé dans tAL représente les minutes de travail de la pompe. Le comptage commence à 0 lors de la pompe doseuse l'commence après le démarrage, il augmente au cours du traitement, il est à zéro pendant le stand by, si l'alimentation est coupée et que si cette mesure augmente le point de consigne. Lorsque le devient égal à la valeur mémorisée dans tAL, la pompe d'alarme entrée dans le temps:

- 1) CESSA LE DOSAGE
- 2) LED vert de on allumé
- 3) LED vert PAUSE / STAND BY allumé.
- 4) LE DISPLAY visualise: "tAL" qui s'alterne avec la visualisation actuelle (mesure de pH actuel).

La nouvelle pression de la touche ENTER remettre le comptage et fait revenir la pompe dans l'état de fonctionnement initial.

E El número memorizado en tAL representa el acta de trabajo de la bomba. El recuento comienza desde 0 cuando la bomba inicia la dosificación después de la puesta en marcha, que aumenta durante la dosificación, es cero durante el permanecer, si la fuente de alimentación está apagado y si la medida se eleva el punto de ajuste. Cuando el recuento se hace igual al valor memorizado en tAL, la bomba entra en estado de alarma en el tiempo:

- 1) DEJA LA DOSIFICACIÓN
- 2) LED verde de on encendido
- 3) LED verde PAUSE / STAND BY encendido.
- 4) EL DISPLAY visualiza: "tAL" que se alterna a la visualización actual (medida de pH actual).

La nueva presión de la tecla ENTER hace volver la bomba en el estado de funcionamiento inicial y reinicie el conteo.

I CALCOLO DI tAL (OPZIONALE)
F CALCUL DE tAL (SUR DEMANDE)

UK tAL CALCULATION (UPON REQUEST)
E CÁLCULO DE tAL (A PETICION)

I ESEMPIO di calcolo del tAL se si vogliono iniettare 2 litri (=2000cc) di prodotto chimico a scarico libero.

UK EXAMPLE for the calculation of tAL to dose 2 liters (=2000cc) of chemical without pressure in the plant.

F EXEMPLE pour le calcul de tAL pour le dosage de 2 litres (=2000cc) de produits chimiques sans pression dans la plante.

E EJEMPLO para el cálculo de tAL para la dosificación de 2 litros (=2000cc) de químicos sin presión en la planta.

MOD	l/h	cc/min	tAL= 2000cc :(cc/min)
MP1-PH 2,4/01	2,4	40	50
MP2-PH 04/01	4	66,5	30

I VALORI DI DEFAULT
F PARÁMETROS ESTÁNDAR

UK DEFAULT SETTINGS
E RÉGLAGE D'USINE

I REGOLAZIONI DELLA CASA:

- SETPOINT: **Set = 7.3 pH**
- VERSO DEL DOSAGGIO: **Acd**
- TEMPO DI ALLARME (OPZIONALE): **tAL=0 (disabilitato)**

Per resettare la pompa e reinserire i parametri di default premere contemporaneamente i tasti **:+, -, SET** per 4 secondi

UK DEFAULT SETTINGS:

- SETPOINT: **Set = 7.3 pH**
- DIRECTION OF DOSING: **Acd**
- TIME ALARM (UPON REQUEST) : **tAL=0 (disabled)**

To reset the pump and store the default settings push temporarily the buttons: **+, -, SET** for 4 seconds

F REGLAGE D'USINE :

- SETPOINT: **Set = 7.3 pH**
- DOSAGE : **Acd**
- ALARME À TEMPS (SUR DEMANDE) : **tAL=0 (Désactive)**

Pour rétablir le réglage d'usine presser en même temps les touches : **+, -, SET** pour 4 secondes

E PARÁMETROS ESTÁNDAR:

- SETPOINT: **Set = 7.3 pH**
- DOSAJE: **Acd**
- ALARMA A TEMPO (A PETICION) : : **tAL=0 (Desactivato)**

Por reinstaurar los parámetros de estándar comprimir al mismo tiempo las teclas: **+, -, SET** por 4 segundos

I A RICHIESTA

UK UPON REQUEST

F OPTIONNEL

E OPCIONAL

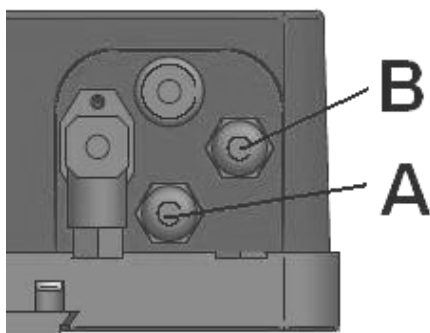

I Il cavo di alimentazione della pompa esce dal pressacavo A di figura. Questo va collegato con la rete di alimentazione elettrica 230 V, 50Hz.

A richiesta è possibile avere un secondo cavo di alimentazione in posizione B. Questo secondo cavo rappresenta un ingresso di consenso al dosaggio (230 V- 50 Hz). Molto usato nel settore della piscina è collegato in parallelo alla alimentazione elettrica della pompa di ricircolo dell'impianto.

Quando la pompa di ricircolo è in funzione e quindi il secondo ingresso di consenso al dosaggio è sotto tensione, la pompa dosatrice MP-PH è abilitata al dosaggio. Quando la pompa di ricircolo è spenta, la pompa dosatrice MP-PH va in PAUSE ovvero tutte le funzioni sono abilitate (inclusa la misura di pH, la calibrazione, la programmazione....) tranne il dosaggio (se presente il tAL si resetta).

UK The power cable comes out from the pump through the cable clamp A. This cable has to be connected to the 230V-50 Hz electric power.

Upon request it is possible to have a second power cable in position B of the figure. This second cable (230V- 50 Hz) enables the pump to dose.

This second cable is very used in swimming pool applications and it is connected in parallel to the power supply of the filtration pump of the plant. When the filtration pump is on and then the second power cable of the dosing pump is under tension, the MP-PH pump will be enabled to dose. When the filtration pump is off, the second cable of the dosing pump is not under tension and the MP-PH pump goes to PAUSE mode. In this mode the pump can do all its functions (measurement, calibration, programming....) but it can't dose (tAL is reset if it is embedded) .

F Le câble d'alimentation de la pompe sort de la position À d'illustration. Celui-ci va relié avec le réseau d'alimentation électrique 230 V, 50Hz.

Sur demande il est possible avoir un second câble d'alimentation en position B. Ce second câble représente une entrée de consentement au dosage, 230 V - 50 Hz. Très utilisé dans le secteur de la piscine il est rélié en parallèle à la pompe de recirculation de l'installation.

Quand la pompe de recirculation est en marche et la seconde entrée de consentement au dosage est en tension, la pompe MP-PH est abilitée au dosage. Quand la pompe de recirculation est éteinte, la pompe MP-PH va en PAUSE c'est-à-dire que toutes les fonctions sont abilitées (incluse la mesure de pH, le calibrage, le plan....) mis à part le dosage (TAL est réinitialisé si elle est ancrée).

E El cable de alimentación de la bomba sale de la posición A. de figura. Ésto debe ser conectado con la red de alimentación eléctrica 230 V, 50Hz.

A solicitud es posible tener uno según cable de alimentación en posición B. Este según cable representa una entrada de consentimiento a la dosificación, 230 V - 50 Hz. Muy usado en el sector de la piscina es conectado en paralelo a la bomba de filtración de la instalación.

Cuando la bomba de filtración está en función y por lo tanto la segunda entrada de consentimiento a la dosificación está en tensión, la bomba dosificadora MP-PH es habilitada a la dosificación. Cuando la bomba de filtración es apagada, la bomba dosificadora MP-PH va en PAUSAS o bien todas las funciones son habilitadas (incluida la medida de pH, la calibración, la programación....) excepto la dosificación (TAL se reinicia, si es presente).

MICRODOS SRL
Sede legale: Via maestri del lavoro, 5 - 02010 Vazia (Ri)
tel. +39 0746 229064 fax. +39 0746 221224 Web site: www.microdos.it E-mail: info@microdos.it